

ORPHEUS
KANATA
Quick Instruction Guide

基础操作手册乐曲列表



从准备工作到开始演奏

取出包装盒内以下物品

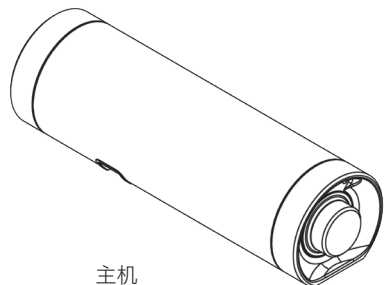

主机

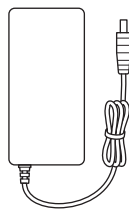

AC适配器



电源线



专用SD卡

连接

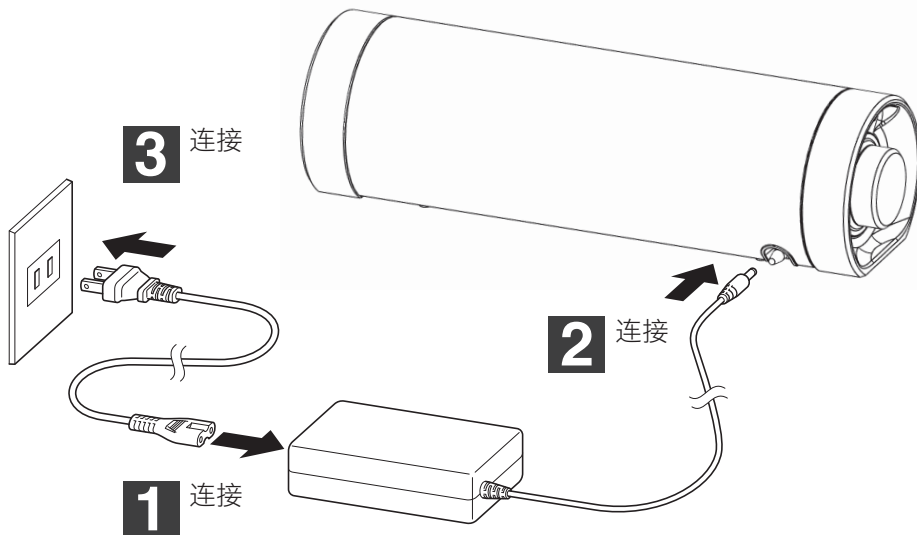

移动“主机”时的注意事项

移动主机时，
请参照右图。
如果持拿调谐钮处，
可能导致设备损坏。

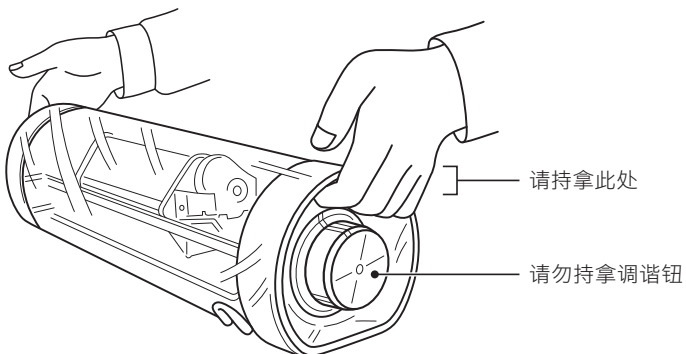

演奏 (连续演奏)

4 确认两侧的LED灯
※蓝灯闪烁 (准备中) →
红灯亮起 (准备完成)

5 按下Power键
LED灯亮起 (白灯),
稍后将进入上次关闭
电源时的照明模式。

6 插入SD卡
※插进至听到
“咔嚓”声为止

7 确认画面

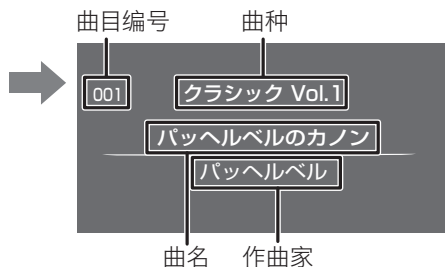

8 按下 (演奏开始)
※再次按下,
演奏停止

调整节奏

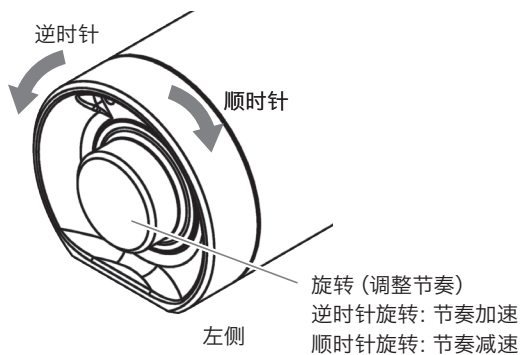

- ④ 旋转Select调谐钮, 将指针旋转至想要演奏曲目的曲种, 再按下Set键。
从曲目编号001开始显示所选的曲种列表。

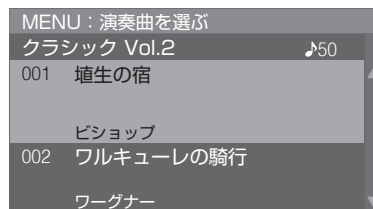
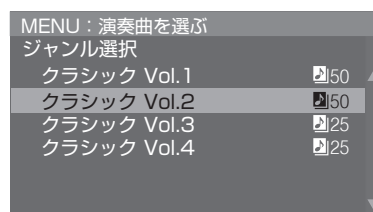

- ⑤ 旋转Select调谐钮, 将指针旋转至想要演奏的曲目, 再按下Set键。
显示演奏曲目信息画面后, 则开始演奏。

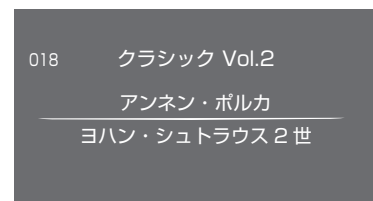
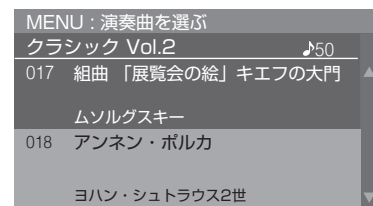

演奏喜欢的曲目 ~边旋转调谐钮边选择~

从P8~P12的“随附专用SD卡150首曲目列表”中选择喜欢的曲目进行演奏。

例： 演奏P10曲目编号为“018”、曲名为《安娜波尔卡》时

请按照P3步骤**1** - **7**进行演奏准备。

① 通过150首曲目列表确认曲种和曲目编号（曲名）。

曲种

古典乐 第二卷 (续)

曲目编号	曲名	作曲家
016	勿忘我	里赫纳
017	基辅大门	穆索尔斯基
018	安娜波尔卡	小约翰·施特劳斯
019	骑士	布格缪勒
020	魔法师的学徒	杜卡斯
021	军队波兰舞曲	肖邦
022	高山少女之梦	拉毕斯基
023	水仙	贝尔

曲目编号 曲名

② 继续旋转Select调谐钮，直至画面显示的曲种为相应曲种（古典乐 第二卷）。

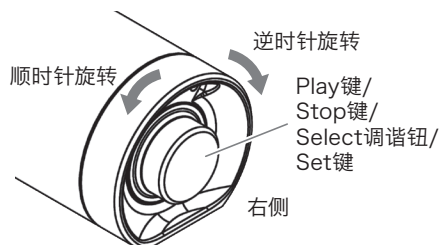
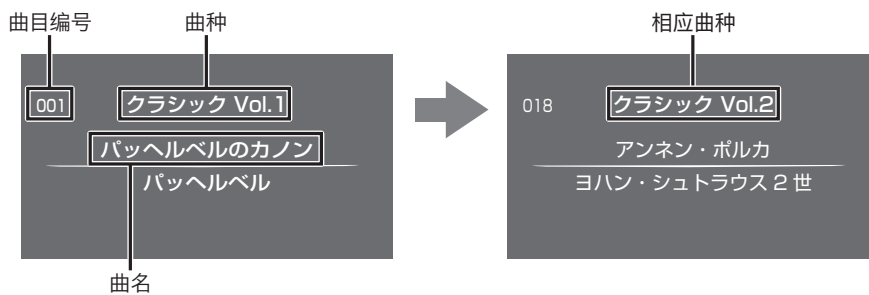

③ 旋转至相应曲种后，查看曲目编号（曲名）同时旋转Select调谐钮，选择相应曲目。

④ 显示相应曲名后，按下Play/Stop键开始演奏。

随附专用SD卡150首曲目的曲种和曲数如下所示。

曲种	曲数
古典乐 第一卷	50首
古典乐 第二卷	50首
古典乐 第三卷	25首
古典乐 第四卷	25首

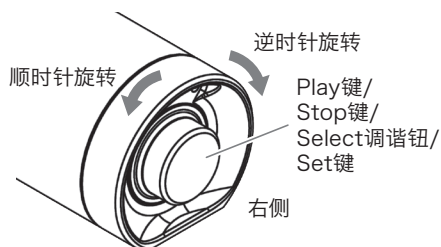

曲种和曲目播放顺序

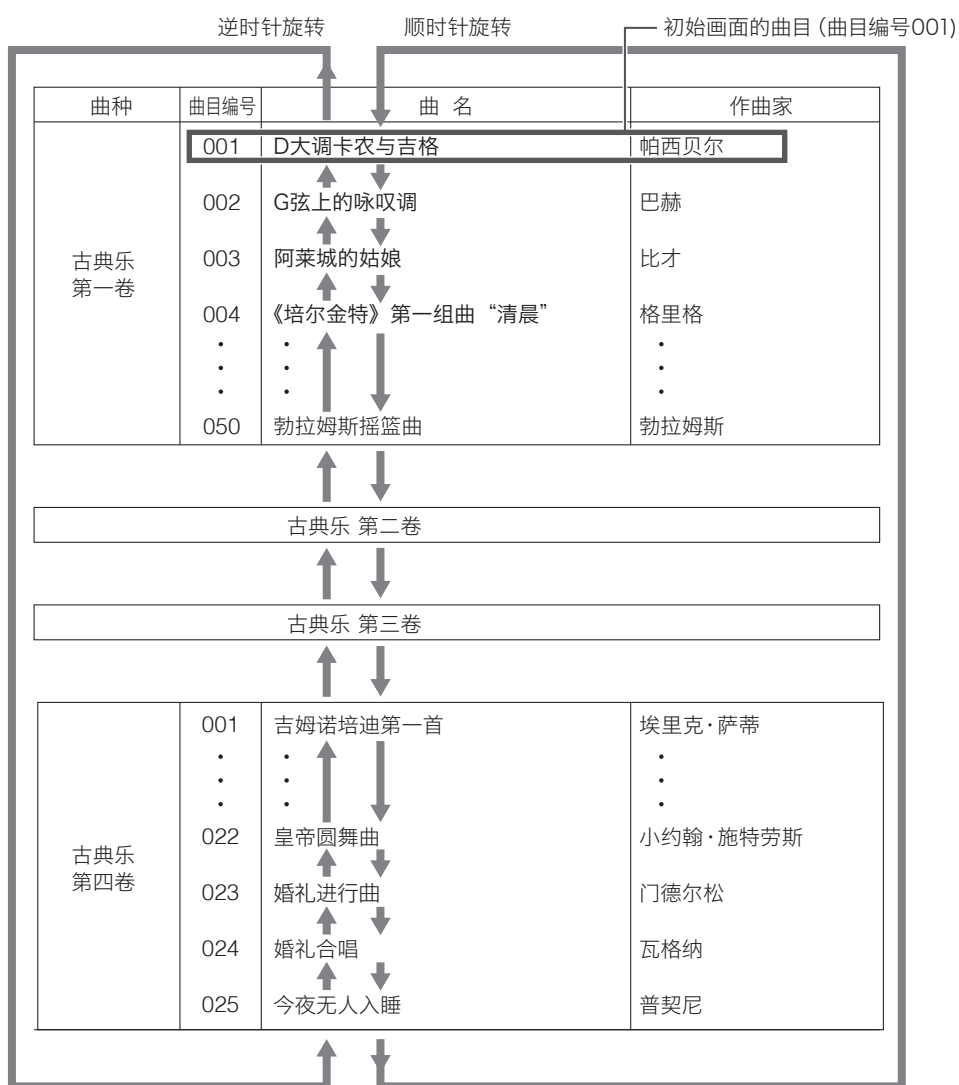

随附专用SD卡150首曲目列表

古典乐 第一卷

曲目编号	曲名	作曲家
001	D大调卡农与吉格	帕西贝尔
002	G弦上的咏叹调	巴赫
003	阿莱城的姑娘	比才
004	《培尔金特》第一组曲“清晨”	格里格
005	《四季》之春的第一乐章	维瓦尔第
006	乡村骑士间奏曲	马斯卡尼
007	少女的祈祷	巴达捷夫斯卡
008	蓝色多瑙河圆舞曲	小约翰·施特劳斯
009	溜冰圆舞曲	埃米尔·瓦尔德退费尔
010	乘着歌声的翅膀	门德尔松
011	绿树成荫	亨德尔
012	华丽大圆舞曲	肖邦
013	天堂与地狱	奥芬巴赫
014	如歌的行板 (D大调第一弦乐四重奏)	柴可夫斯基
015	土耳其进行曲	莫扎特
016	伏尔塔瓦河	斯美塔那
017	水上音乐	亨德尔
018	匈牙利舞曲第5首 G小调	勃拉姆斯
019	我需要你	埃里克·萨蒂
020	幽默曲	德沃夏克
021	圣母颂	舒伯特
022	春之歌	门德尔松
023	莫扎特小夜曲第一乐章	莫扎特
024	花之圆舞曲 (胡桃夹子)	柴可夫斯基
025	冥想曲	马斯奈
026	花之歌	古斯塔夫·兰格
027	降E大调夜曲	肖邦
028	第九交响曲(自新世界)第二乐章 广板	德沃夏克
029	亚麻色头发的少女	德彪西
030	肖邦离别曲	肖邦
031	邀舞	韦伯
032	睡美人 (芭蕾组曲)	柴可夫斯基
033	蓝色狂想曲	格什温

古典乐 第一卷 (续)

曲目编号	曲名	作曲家
034	耶稣,人类盼望的喜悦	巴赫
035	春之声圆舞曲	小约翰·施特劳斯
036	悲怆奏鸣曲第二乐章	贝多芬
037	威风堂堂进行曲	埃尔加
038	梦幻曲	舒曼
039	圣母颂	古诺
040	雨滴	肖邦
041	小步舞曲	莫扎特
042	流浪者之歌	萨拉萨蒂
043	致爱丽丝	贝多芬
044	悼念公主的帕凡舞曲	拉威尔
045	舒伯特摇篮曲	舒伯特
046	爱之梦	李斯特
047	月光	德彪西
048	爱的礼赞	埃尔加
049	西西里舞曲	福莱
050	勃拉姆斯摇篮曲	勃拉姆斯

古典乐 第二卷

曲目编号	曲名	作曲家
001	可爱的家	毕肖普
002	女武神的骑行	瓦格纳
003	无伴奏大提琴组曲	巴赫
004	斗牛士之歌	比才
005	F大调意大利协奏曲	巴赫
006	D大调回旋曲	莫扎特
007	G大调小步舞曲	贝多芬
008	叹息	李斯特
009	快乐的铁匠	亨德尔
010	演艺人	斯科特·乔普林
011	波基上校进行曲	奥尔福德
012	查尔达什舞曲	维托里奥·蒙蒂
013	波罗维茨舞曲	鲍罗丁
014	阿尔罕布拉宫的回忆	塔雷加
015	波兰舞曲告别	肖邦

曲目编号	曲名	作曲家
016	勿忘我	里赫纳
017	基辅大门	穆索尔斯基
018	安娜波尔卡	小约翰·施特劳斯
019	骑士	布格缪勒
020	魔法师的学徒	杜卡斯
021	军队波兰舞曲	肖邦
022	高山少女之梦	拉毕斯基
023	水仙女	贝尔
024	梦幻曲	德彪西
025	金银圆舞曲	弗朗茨·雷哈尔
026	知更鸟	舒曼
027	天鹅	圣桑
028	圣体颂	莫扎特
029	勃兰登堡协奏曲	巴赫
030	G大调小步舞曲	巴赫
031	绿袖子幻想曲	沃恩·威廉斯
032	鳟鱼	舒伯特
033	英雄波兰舞曲	肖邦
034	小狗圆舞曲	肖邦
035	星条旗永不落	约翰·菲利浦·苏萨
036	天鹅湖	柴可夫斯基
037	Arabesque No. 1	德彪西
038	晴朗的一天 (蝴蝶夫人)	普契尼
039	欢乐颂 (第九交响曲)	贝多芬
040	哈利路亚大合唱	亨德尔
041	让我痛哭吧	亨德尔
042	漫步	穆索尔斯基
043	D大调嬉游曲	莫扎特
044	第二十一钢琴协奏曲	莫扎特
045	G小调第四十交响曲	莫扎特
046	波莱罗舞曲	拉威尔
047	帕格尼尼主题狂想曲	拉赫曼尼诺夫
048	C小调第二钢琴协奏曲	拉赫曼尼诺夫
049	晚会圆舞曲	弗兰兹·雷哈尔
050	唐豪瑟序曲	瓦格纳

曲目编号	曲名	作曲家
001	你可知道什么是爱情	莫扎特
002	第1号奏鸣曲	莫扎特
003	A大调单簧管协奏曲第一乐章	莫扎特
004	A大调单簧管协奏曲第二乐章	莫扎特
005	A大调单簧管协奏曲第三乐章	莫扎特
006	A大调第十一钢琴奏鸣曲第二乐章	莫扎特
007	A大调第十八钢琴奏鸣曲第二乐章	莫扎特
008	第一圆号协奏曲第一乐章	莫扎特
009	C大调长笛与竖琴协奏曲第一乐章	莫扎特
010	C大调长笛与竖琴协奏曲第二乐章	莫扎特
011	C大调长笛与竖琴协奏曲第三乐章	莫扎特
012	C大调双簧管协奏曲第一乐章	莫扎特
013	我是一个捕鸟人（魔笛）	莫扎特
014	共济会葬礼进行曲	莫扎特
015	C大调长笛与管弦乐队行板	莫扎特
016	A大调单簧管五重奏第二乐章	莫扎特
017	D大调嬉游曲第二乐章	莫扎特
018	D大调嬉游曲第三乐章	莫扎特
019	第八钢琴鸣奏曲第二乐章	莫扎特
020	交响曲木星第一乐章	莫扎特
021	交响曲木星第二乐章	莫扎特
022	交响曲木星第三乐章	莫扎特
023	交响曲木星第四乐章	莫扎特
024	小夜曲第二乐章	莫扎特
025	小夜曲第三乐章	莫扎特

曲目编号	曲名	作曲家
001	吉姆诺培迪第一首	埃里克·萨蒂
002	4首即兴曲第二首	舒伯特
003	4首即兴曲第三首	舒伯特
004	野玫瑰	舒伯特
005	波尔卡拨奏曲	小约翰·施特劳斯 约翰·施特劳斯
006	闲聊快速波尔卡	小约翰·施特劳斯
007	第15号圆舞曲	勃拉姆斯
008	更为缓慢些 圆舞曲	德彪西
009	B小调第10号圆舞曲	肖邦
010	F大调第三交响曲	勃拉姆斯
011	音乐瞬间第三首	舒伯特
012	幻想曲	舒曼
013	降B小调第1号夜曲	肖邦
014	军队进行曲	舒伯特
015	交响曲未完成	舒伯特
016	魔王	舒伯特
017	帕斯比叶舞曲	德彪西
018	天鹅之歌	舒伯特
019	第7号前奏曲	肖邦
020	第1号钢琴协奏曲	肖邦
021	泛舟	德彪西
022	皇帝圆舞曲	小约翰·施特劳斯
023	婚礼进行曲	门德尔松
024	婚礼合唱	瓦格纳
025	今夜无人入睡	普契尼

※本产品为日本专用规格（电压100V），请仅在日本国内使用。

本产品基于XING株式会社的Primotone八音盒（*Primotone*®）制造。

©2022尼得科仪器株式会社未经授权严禁转载

制造商、经销商：**尼得科仪器株式会社**

邮编：393-8511 地址：长野县诹访郡下诹访町5329

2022年11月