

KANATA

User's Guide

このたびは新世代オルゴール
オルフェウス KANATAを
お買い上げいただき誠にありがとうございます。
本製品を正しくお使いいただくため、
ご使用になる前に必ずこの
User's Guide (取扱説明書) を
よくお読みください。
また、必要なときにご覧になれるよう、
本書を大切に保管してください。

ライフスタイルを オルゴールでより豊かに

多彩な楽曲をこれ一台で。
ほっと一息つくときに、
特別な日のイベントに、
日常のあらゆるシーンに溶け込み
心安らぐ空間を演出します。



目次

安全にお使いいただくために	4
規格について／商標について	9
同梱品の確認	10
各部の名称とはたらき	11
機能一覧	13
専用SDカード	14
アイコン一覧	15

準備

演奏前の準備	16
ACアダプターを接続する	16
電源をオンする	16
日付/時刻設定	17
言語選択	18

操作(基本編)

すぐに演奏を楽しみたい方へ	19
専用SDカードを挿入する	19
演奏する	20
MENU設定	21
演奏曲を選ぶ	22
1曲リピート演奏をする	22
ランダム演奏をする	23
オフタイマーを設定する	23
演奏ジャンルON/OFF設定	24

操作(応用編)

さらに便利な使い方	25
その他の設定	25
演奏曲ON/OFF設定	26
タイマー/アラーム設定	
演奏開始タイマー	27
アラーム	29
時報	31
本体設定	33
LEDの点灯と調光	33
製品情報/チェック	34
SDカード情報表示	34
プログラムアップデート	35

楽曲データの追加・楽曲リストの編集	37
ダウンローダー	37
ダウンローダーでできること	37
ダウンローダーのインストール	38

困ったとき、その他の情報

困ったときは	40
液晶ディスプレイにメッセージが表示されたときは	40
こんなときは	43
仕様	46
保証とアフターサービス	47

『本体』持ち運び時のご注意

本体を持ち運ぶ際は右図のようにお持ちください。ダイヤル部分を持ちますとけがをするおそれがあり、また破損の原因となります。

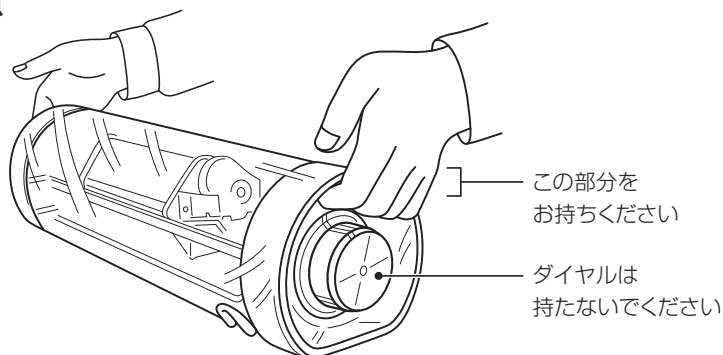

著作権の利用手続きについて

店舗等にて業務用途でオルフェウスKANATAをご利用いただく場合は、一般社団法人日本音楽著作権協会(JASRAC)などの著作権者に対する利用許諾契約手続きが必要となります。

JASRACの場合には、福祉、医療もしくは教育機関での利用、事務所・工場等での主として従業員のみを対象とした利用であって、著作権法第38条第1項の規定(営利を目的としない演奏)の適用を受けない利用については、当分の間、使用料が免除されます。詳しい内容については、JASRAC本部へお問い合わせください。

問い合わせ先：一般社団法人日本音楽著作権協会(JASRAC)
〒151-8540 東京都渋谷区上原3-6-12
TEL (03) 3481-2121

安全にお使いいただくために

凡例



警告

この表示を無視して、誤った取り扱いをすると、人が死亡または重傷を負う可能性がある内容を示しています。



注意

この表示を無視して、誤った取り扱いをすると、人が傷害を負う可能性がある内容を示しています。

重要

この表示を無視して、誤った取り扱いをすると、物的損害の可能性のある内容を示しています。

表示アイコンの説明

本書で使用している絵文字の意味は次のとおりです。

	「してはいけないこと」を示しています。		「分解してはいけないこと」を示しています。
	「水ぬれ禁止」を示しています。		「触れてはいけないこと」を示しています。
	「火気に近づけてはいけないこと」を示しています。		「可燃性スプレーを使用してはいけないこと」を示しています。
	「電源プラグを抜くこと」を示しています。		「しなければいけないこと」を示しています。
	「火災の危険があること」を示しています。		「感電の危険があること」を示しています。
	「アルコールなどの有機溶剤や液体を使用してはいけないこと」を示しています。		「ぬれ手禁止」を示しています。

- 本書の内容につきましては万全を期しておりますが、お気づきの点がございましたら、サポートデスクへご連絡ください。
- 本書はなくさないように注意し、いつでも閲覧できるようにしてください。

電源や機器の配線について

警告

本機専用のACアダプター以外は使用しないでください。

故障、火災、感電の原因となります。



電源はAC100Vでご使用ください。

DC 電源やインバータ (DC-AC 変換装置) を接続して使用しないでください。火災、感電の原因となります。

本製品を接続するコンセントがAC 電源またはDC 電源のどちらかわからないときは、電気工事士資格をお持ちの方にご相談ください。



国内のみでご使用ください。

海外ではご使用になれません。



本製品を電源コードの上にのせないでください。

火災の原因となります。



ぬれた手で電源プラグを抜き差ししないでください。

感電の原因となります。



電源プラグはコンセントに確実に差し込んでください。

火災や感電の原因となります。



傷んだ電源プラグやゆるんだコンセントは使用しないでください。

火災や感電の原因となります。



電源コードを破損するような以下のことをしないでください。

火災や感電の原因となります。

- ・加工する
- ・無理に曲げる
- ・高温部に近づける
- ・引っ張る
- ・ねじる
- ・たばねる
- ・重いものをのせる
- ・挟み込む
- ・金属部にかける
- ・折り曲げをくり返す
- ・壁に押しつける



雷が発生しているときは、本製品にさわらないでください。

感電の原因となります。



同梱されている電源コードは、本製品専用です。

本製品以外には使用しないでください。

また、同梱されている電源コード以外の電源コードを本製品に使用しないでください。火災や感電の原因となります。



タコ足配線をしたり、延長コードを使用したりしないでください。

火災や感電の原因となります。



本製品の電源プラグに液体、金具を落とさないでください。

火災や感電の原因となります。



本製品を清掃するときは、必ずコンセントから電源コードを抜いてください。火災や感電の原因となります。

電源コードを抜くときは、コードを引っばらずに電源プラグの本体 (金属でない部分) を持って抜いてください。火災や感電の原因となります。



電源や機器の配線について(つづき)

電源プラグは定期的にコンセントから抜いて、刃の根元、および刃と刃の間を乾いた布で清掃してください。

電源プラグを長期間コンセントに差したままにしておくと、電源プラグの刃の根元にほこりが付着し、ショートして火災になるおそれがあります。



電源コードや電源プラグは定期的にコンセントから抜いて点検し、発熱・錆び・曲がり・擦れ・亀裂がないかどうか確認してください。

損傷した状態で使用し続けると、火災や感電の原因となります。



注意

本製品の電源を完全に切るためにはコンセントから電源プラグを抜かなければいけません。

緊急時に容易にプラグを抜くことができるように本製品はコンセントの近くに設置してください。



いつでも電源コードが抜けるように、電源コードの周りには物を置かないでください。

非常時に電源コードが抜けなくなります。



このような場所に置かないで

警告

水のかかる場所(台所、風呂場や加湿器の近くなど)や、湿度の高い場所には設置しないでください。漏電による感電、火災の原因となります。



医療用電気機器の近くでは使用しないでください。本製品からの電波が医療用電気機器に影響を及ぼすことがあり、誤動作による事故の原因となります。



急激な温度変化や湿度変化がある場所や結露の発生する場所には設置しないでください。漏電による感電や火災の原因となります。

また、いちじるしく低温な場所には設置しないでください。

本製品をお使いいただける環境の範囲は次のとおりです。

温度：5 ～ 35 ℃

湿度：20 ～ 80%



火気や熱器具、揮発性可燃物、アルコール、シンナーなどの近くには設置しないでください。

火災や感電の原因となります。



本製品に悪影響を与えるため、以下のような場所には設置しないでください。

異常発熱を起こし、火災や感電の危険性があります。

- 温度の高い場所、暖房設備などの近くまたはその上
- 直射日光が当たる場所
- 調理台近くなど油飛びや湯気の当たる場所
- ほこりや鉄粉、湿気の多い場所
- 風通しの悪い場所



注意

ぐらついた台の上や傾いた所など不安定な場所、振動の多い場所に設置しないでください。

落ちたり、倒れたりして、けがの原因になることがあります。



もしもこんなときには

 **警告**

異常な音がしたり、煙が出たり、熱が出たり、異臭がしたときは、すぐに電源コードをコンセントから抜いて、サポートデスクにご相談ください。

そのままご使用になると、火災や感電の原因となります。また、お客様による修理は危険ですから絶対におやめください。



電源コードに水などの液体がかかったときは、電源コードをコンセントから抜いて、サポートデスクにご相談ください。



本製品を落としたり、破損したときは、すぐに電源コードをコンセントから抜いて、サポートデスクにご相談ください。

そのままご使用になると、火災や感電の原因となります。



本製品内部に下記のものが入ったときは、すぐに電源コードをコンセントから抜いて、サポートデスクにご相談ください。

これらが製品内部の電気部品に接触すると、火災や感電の原因となります。

- クリップやホチキス針などの金属
- ネックレスや指輪などの貴金属
- 水、薬品、ペットの尿などの液体

**重要**

ユーザーズガイドの手順通りに操作しても本製品が正常に動作しないときは、電源プラグをコンセントから抜いてください。

**電波障害時の対処**

本製品の近くに置いたラジオに雑音が入ったり、テレビ画面にちらつきやゆがみが発生したり、コードレス電話の子機で通話できなくなる場合があります。その場合は電源コードをコンセントから一度抜いてください。電源コードを抜くことにより、ラジオやテレビなどが正常な状態に回復するようでしたら、次のような方法を試みてください。

- ・製品をテレビから遠ざける
- ・製品またはテレビなどの向きを変える
- ・製品をコードレス電話の親機から遠ざける



その他のご注意

 **警告**

分解や改造はしないでください。

修理などはサポートデスクにご相談ください。火災、感電の原因となります。



火気に近づけないでください。火災や感電の原因となります。



本製品および接続されているケーブル類に有機溶剤（ベンジン・シンナー・除光液・芳香剤など）を付着させないでください。

変形・溶解して、感電や火災の危険性があります。



本製品に水や薬品などの液体が入ったりしないよう、またぬらさないようご注意ください。



本製品を清掃する際、可燃性のスプレーなどは使用しないでください。また、近くでのご使用もおやめください。火災、感電の原因となります。

可燃性スプレーの例

- ほこり除去スプレー
- 殺虫スプレー
- アルコールを含む除菌、消臭スプレーなど
- アルコールなどの有機溶剤や液体



本製品の上に下記のような物を置かないでください。これらが製品内部の電気部品に接触すると、火災や感電の原因となります。

- クリップやホチキス針などの金属
- ネックレスや指輪などの貴金属
- コップ、花瓶、植木鉢など、水や液体が入った容器



本製品を梱包していたビニール袋などは、子供の手の届かないところに保管してください。誤ってかぶると窒息のおそれがあります。



安全にお使いいただくために

その他のご注意 (つづき)

注意

長期間ご使用にならないときは、安全のため電源プラグをコンセントから抜いてください。



本製品の上に乗ったり、ものを置かないでください。特に、小さなお子様やペットのいる家庭ではご注意ください。倒れたり、壊れたりして、けがをするおそれがあります。



小さなお子様の本機の可動部や開口部へ指を入れないよう、ご注意ください。



アクリル材を使用しており、表面については、キズが付きやすくなっておりますので、お取り扱いにご注意ください。



重要

落下させたり、衝撃を与えないでください。



電源オン中に電源コードを抜かないでください。



規格について

電源高調波

この製品は、高調波電流規格 JIS C 61000-3-2 に適合しています。

商標について

Microsoft、Windows、および Windows Vista は、米国 Microsoft Corporation の、米国、日本およびその他の国における登録商標または商標です。

Windows® 8 の正式名称は、Microsoft® Windows® 8 operating system です。

Windows® 10 の正式名称は、Microsoft® Windows® 10 operating system です。

「PrKERNELv4®」、FATファイルシステム「PrFILE®2」、SDメモリーカードドライバー「SD Memory Card Driver for PrFILE®2」が搭載されています。

PrKERNELv4、PrFILEは、イーソル株式会社の登録商標です。

同梱品の確認

以下の同梱品が入っていることをお確かめください。

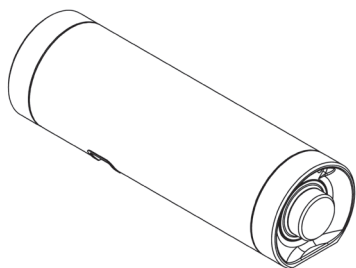

本体* (1台)

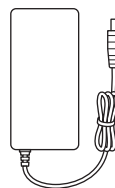

ACアダプター (1個)



電源コード (1本)



専用SDカード* (1枚)
楽曲演奏用

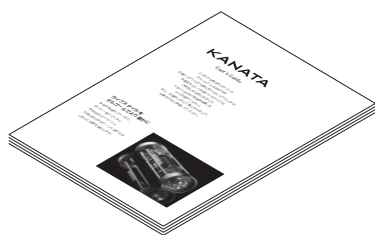

ユーザーズガイド(本書)(1冊)

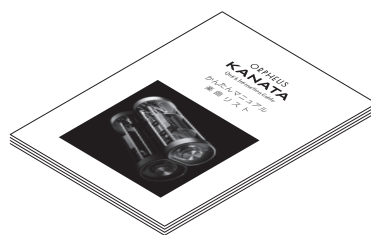

かんたんマニュアル /
楽曲リスト (1冊)

* これらの同梱品 (本体、専用SDカード) に使用されていた梱包材は、保管用としてお使いください。

各部の名称とはたらき

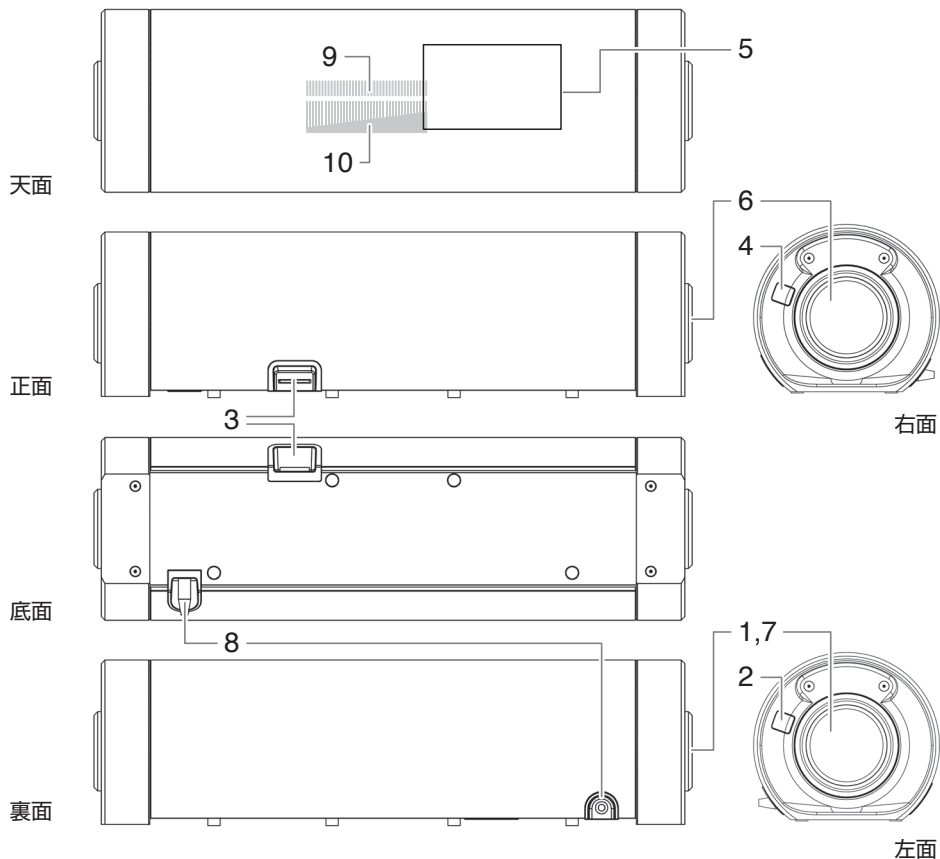

- | | |
|--|--|
| <p>1 Powerボタン (P.16)
電源をオン/オフするときに押します。</p> <p>2 LED点灯／調光ボタン(P.16、P.33)
櫛歯を照らすLED点灯 (ON/OFF) と両側面のLEDの明るさを調整します。</p> <p>3 SDカードスロット(P.19)
楽曲データが入った専用SDカードを挿入します。</p> <p>4 Menu/Cancelボタン(P.21)
MENU画面を表示するときに押します。設定を中止するときや、ひとつ前の画面に戻すときに押します。</p> <p>5 液晶ディスプレイ
楽曲情報、MENU画面などを表示します。</p> | <p>6 Play/Stopボタン
Selectダイヤル/Setボタン
(P.20、P.21)
ダイヤルとボタンの機能があります。
【演奏画面】
押すたびに曲の再生/一時停止を繰り返します。
回すと曲の選択ができます。
【MENU画面】
回すとMENU項目の選択ができます。
押すと選択した項目を決定します。</p> <p>7 Tempoダイヤル(P.20)
回すと演奏曲のテンポを調節します。</p> <p>8 ACアダプター差し込み口(P.16)
同梱のACアダプターを接続します。</p> |
|--|--|

9 スターホイール

回転しながらホイール上のツメが櫛歯を弾きます。

10 櫛 歯

スターホイールのツメに弾かれると、各櫛歯(総数40本)が決まった音を鳴らします。

機能一覧

	機能	説明	記載ページ
	初期設定	日時や表示言語を設定する	P.17、 P.18
演奏する	Play/Stopボタン	演奏を開始する／演奏を一時停止する	P.20
	Selectダイヤル	演奏曲を変更する（楽曲リストを送る/戻す）	P.20
	Tempoダイヤル	1曲ごとに演奏テンポを変更する	P.20
設定する	演奏曲を選ぶ	演奏したい曲をお好きなジャンルの中から選ぶ	P.22
	1曲リピート演奏をする	1曲を繰り返し演奏する／しない	P.22
	ランダム演奏をする	番号順かランダム順で演奏する	P.23
	オフタイマーを設定する	オフタイマーの時間を指定／解除する	P.23
	演奏ジャンルON/OFF設定	演奏するジャンル、演奏しないジャンルを設定する	P.24
設定する(その他の設定)	演奏曲 ON/OFF 設定	演奏したい曲だけを選択する	P.26
	演奏開始タイマー設定	時間、曜日、演奏開始タイマーのON/OFFを設定し、設定時間に演奏を開始する	P.27
	アラーム設定	時間、曜日、楽曲、アラームのON/OFFを設定し、設定時間に設定曲を繰り返し演奏する	P.29
	時報設定	時間、楽曲、時報のON/OFFを設定し、設定時間に設定曲を1曲演奏する	P.31
	本体設定	櫛歯のライトアップのON/OFF、液晶バックライトの明るさなどを設定する	P.33
	LEDの点灯と調光	照明モード、LEDの明るさを変更する	P.33
	製品情報/チェック	本体詳細の情報を確認する、テスト演奏、プログラムアップデートを実施する	P.34
	SDカード情報表示	専用SDカードに入っているジャンル情報を確認する	P.34
	[その他の設定] のロック設定／解除	[その他の設定] の変更ができないようにロックする／変更できるようにロックを解除する	P.25

専用SDカード

付属または別売の専用SDカードを必ずご使用ください。

使用上のご注意

専用SDカードは精密機器です。ご使用にあたって、特に以下の点にご注意ください。

警告

- 小さなお子様の手の届く場所には、専用SDカードを絶対に置かないでください。誤って飲み込み、窒息する危険があります。万一、飲み込んだ場合は、直ちに医師の診察を受けてください。
- 分解や改造、ご自分での修理は絶対にしないでください。けがをするおそれがあり、また感電・破損・火災の原因となります。

注意

- 専用SDカードは、プラスチック・金属部品で構成されています。燃やすと危険ですので、廃棄する場合は各自治体の指示に従ってください。
- 破損した場合は、すぐに使用を中止してください。そのまま使用すると、けがや故障の原因となります。

使用上のおねがい

- 使用および保管場所に関して、次のことに注意してください。故障の原因となります。
 - 風呂場など、水気や湿気の多いところ、腐食性のあるところに置かないでください。
 - 直射日光の当たる場所や、ストーブやヒーターなどの熱源のそばで使用、保管しないでください。
- 端子部を指や金属で触らないでください。故障の原因となります。
- 貼られているラベルをはがしたり、新たに別のラベルやシールを貼ったりしないでください。故障の原因となります。
- 専用SDカードが変形したり、異物が付着したりしている場合は、使用しないでください。故障の原因となります。
- 専用SDカードを曲げたり、専用SDカードにものを当てたり、投げたり、落としたりするなど強い衝撃を与えないでください。故障の原因となります。
- 専用SDカードを本機に挿入するときは、無理な力が加わらないよう十分注意して、カチッと音がするまでしっかり挿入してください。無理な力で挿入すると故障の原因となります。
- 専用SDカードを本機から取り出すときは、演奏停止後、または電源をオフにしてからSDカードを押して、飛び出したところを引き抜いてください。

アイコン一覧

アイコン	説明	記載ページ
	テンポ調整可能な最大値を示すときに表示されます。	P.20
	テンポ調整可能な最小値を示すときに表示されます。	P.20
	ランダム演奏の設定がON になっているときに表示されます。	P.23
	1 曲リピート演奏の設定がON になっているときに表示されます。	P.22
	時報の設定がON になっているときに表示されます。	P.31
	アラームの設定がON になっているときに表示されます。	P.29
	演奏開始タイマーの設定がON になっているときに表示されます。	P.27
	専用SDカードのタイトル表示や挿入指示のときに表示されます。	P.19、 P.34
	設定した時報・アラームの指定曲が挿入されている専用SDカードに入っていないときに表示されます。	P.30
	1ジャンルの総曲数を示すときに表示されます。	P.34
	1ジャンルの中で演奏する曲として選択されている曲数を示すときに表示されます。	P.26
	その他の設定画面がロックされているときに表示されます。	P.25

演奏前の準備

ACアダプターを接続する

- 1 ACアダプターに電源コードを接続する

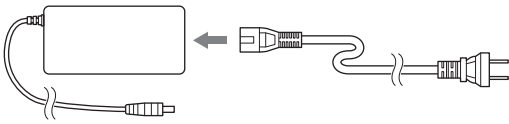

- 2 本機とACアダプターを接続する

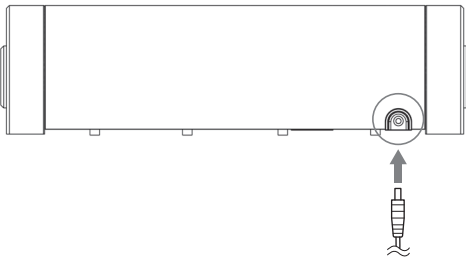

共鳴台に設置する際は「共鳴台取扱説明書」をご覧ください。

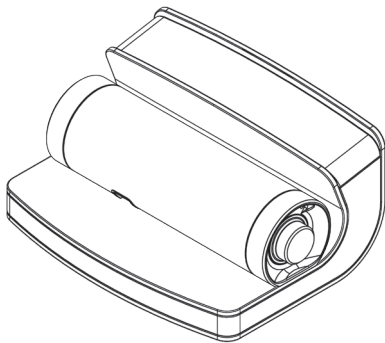

- 3 電源コードの電源プラグをコンセントに接続する

本機の起動準備が始まります。

起動準備中は本機の両側面のLEDランプが青色に点滅します。

起動準備が完了すると、両側面のLEDランプが赤色に点灯します。

※注意点

- 同梱のACアダプターと電源コード以外は使用しないでください。
- 電源プラグはコンセントに直接接続してください。テーブルタップは使用しないでください。

電源をオンする

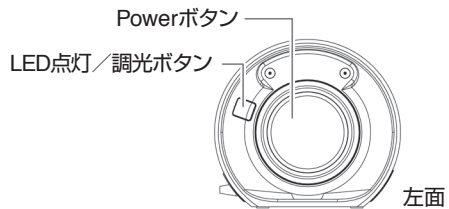

- 1 Powerボタンを押す

両側面のLEDランプが白く光り、しばらくすると前回の電源オフ時の照明モード(P.33)になり、以下の画面が表示されます。

※お買い上げ時の設定：モード3



電源をオフにするには、Powerボタンを押してください。その際、LEDランプが赤に変わります。

Menuボタンを押してMENU画面を表示してください。
MENU設定に進む方法については、21ページをご覧ください。

日付/時刻設定

1 MENU画面で[その他の設定]を選んでSetボタンを押す

日付/時刻が設定されていないと、
演奏開始タイマー(P.27)、アラーム(P.29)、
時報(P.31)設定が作動しませんのでご注意ください。

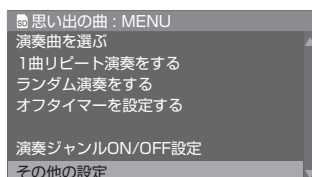

2 [初期設定]を選んでSetボタンを押す

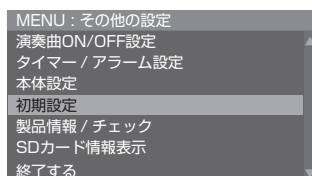

3 [日付/時刻設定]を選んでSetボタンを押す

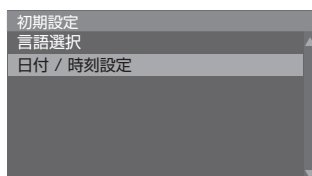

4 年月日を設定する

Selectダイヤルを回して選び、
Setボタンを押して決定します。
年、月、日の順に設定します。
奥に回す：数値マイナス
手前に回す：数値プラス

「日」を設定したらSetボタンを押して
5に進みます。



5 時刻を設定する

時、分の順に設定します。
「分」を設定したらSetボタンを押して
6に進みます。



6 [決定する]を選んでSetボタンを押す 2の画面に戻り、日付と時刻の設定が有効になります。

※注意点

- 表示されているときは、25ページをご覧ください。

言語選択

- 1 [日付/時刻設定] (P.17) の1 ~ 2を行う
- 2 [言語選択] を選んでSetボタンを押す

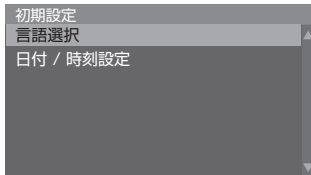

- 3 [日本語] または [English] を選んでSetボタンを押す

選んだ項目がになります。

- : 設定する
- : 設定しない



日本語 : 日本語で表示
English : 英語で表示
お買い上げ時の設定 : 日本語

- 4 [決定する] を選んでSetボタンを押す
言語設定が有効になります。

すぐに演奏を楽しみたい方へ

専用SDカードを 挿入する

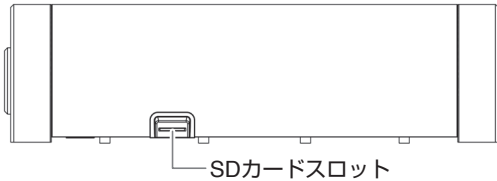

- 1 同梱の専用SDカードをSDカードスロットに挿入する

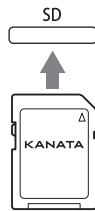

専用SDカードのラベル面を上にして、「カチッ」と音がするまで差し込みます。

ロックスイッチ
このスイッチを下側にすると、データの書き込みを禁止できます。大切なデータを保護したいときは、スイッチを下側にしてください。本機に挿して使用する場合はロックを解除してください。

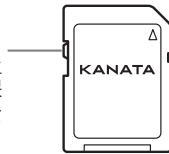

専用SDカードを認識すると、演奏画面が表示されます。

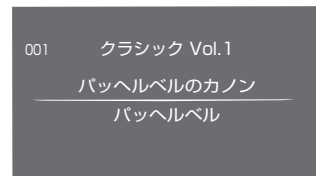
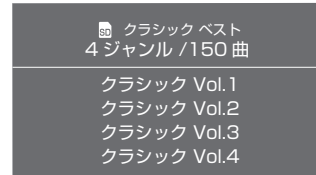

演奏画面

これで演奏のための準備は完了です。

専用SDカードを取り出すには

演奏停止後、または電源をオフにしてから、専用SDカードを押します。専用SDカードが飛び出しますので引き抜いてください。

演奏する

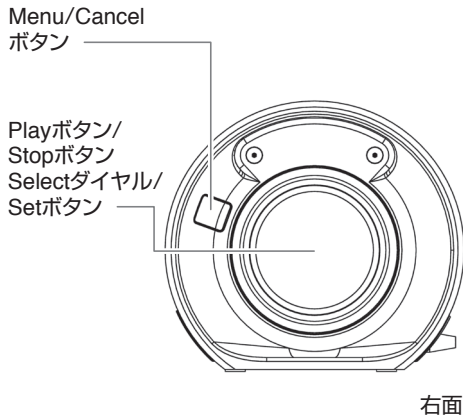

演奏を開始する

Play/Stopボタンを押すと演奏が始まります。
特に設定変更がない場合は、曲番号順に演奏を行います。

演奏中にPlay/Stopボタンを押すと、演奏を一時停止します。
もう一度押すと演奏を再開します。

🔔ヒント

- 設定により、演奏曲や曲順を変えることができます。
演奏曲を選ぶ→P.22
1曲リピート演奏をする→P.22
ランダム演奏をする→P.23
演奏ジャンルON/OFF設定→P.24
演奏曲ON/OFF設定→P.26

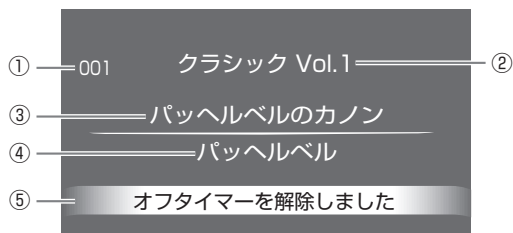

演奏画面

- ①曲番号 ②ジャンル名 ③曲名
④アーティスト名 ⑤メッセージ

曲を変更する

Selectダイヤルを回して聴きたい曲を表示させ、Play/Stopボタンを押してください。
選んだ曲が演奏されます。
奥に回す：前の曲(曲番号：減)
手前に回す：次の曲(曲番号：増)

🌟注意点

- 演奏中に専用SDカードを抜かないでください。

🔔ヒント

- 一時停止中でも選曲ができます。
- 同梱されている専用SDカードの楽曲リストについては、別冊の「かんたんマニュアル/楽曲リスト」をご覧ください

曲のテンポを変える(左面)

Tempoダイヤルを回してテンポ(曲の速さ)を変更できます。
奥に回す：テンポを上げる(数値：増)
手前に回す：テンポを下げる(数値：減)

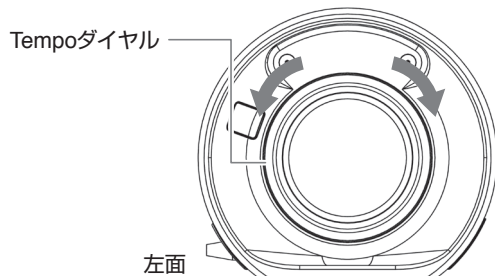

🔔ヒント

- テンポ10 **MAX**(最高)またはテンポ20 **MIN**(最低)が表示されると、それ以上テンポの変更はできません。
- 変更可能なテンポ幅は、曲により異なります。
- 各曲で変更されたテンポは、次回演奏時にも引き継がれます。

MENU 設定

MENU画面で設定するときには、Menu/CancelボタンとSelectダイヤル/Setボタンを使用します。

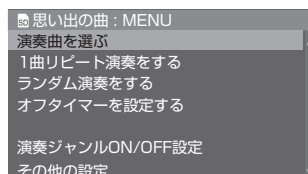
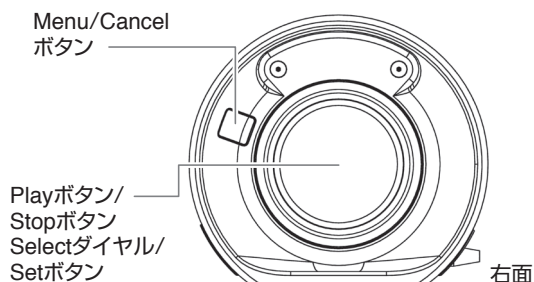

ボタン／ダイヤルの機能

- ① Menu/Cancelボタン (押す)
 - ・ MENU画面を表示する
 - ・ MENU画面を抜ける (MENU画面表示時)
 - ・ 設定画面内でひとつ前の画面に戻る
- ② Selectダイヤル (回す)
 - ・ 項目を選択する (奥に回す：上へ、手前に回す：下へ)
 - ・ 画面 (ページ) をスクロールさせる (奥に回す：▲、手前に回す：▼)
 - ・ 時刻などの数値を選択する (奥に回す：減、手前に回す：増)
- ③ Setボタン (押す)
 - ・ 選択した項目を決定する

画面表示とボタン／ダイヤルの操作

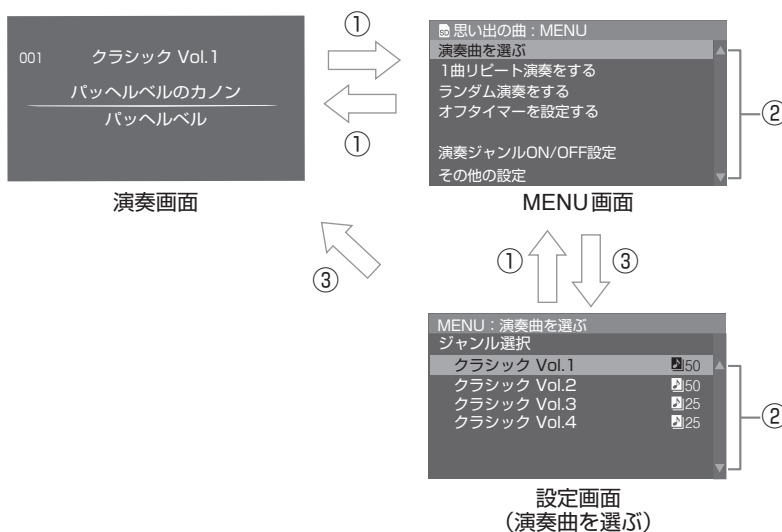

ヒント

- ・ 演奏中にMENU設定を行うことができます。このとき演奏は継続します。
- ・ MENU設定は、Powerボタンを押して電源をオフにするか、SDカードを途中で抜くと解除されます。
([演奏ジャンルON/OFF設定] (P.24) および[その他の設定] (P.25) を除く)

演奏曲を選ぶ

演奏したい曲をお好きなジャンルの中から選ぶことができます。

- 1 MENU画面で[演奏曲を選ぶ]を選んでSetボタンを押す

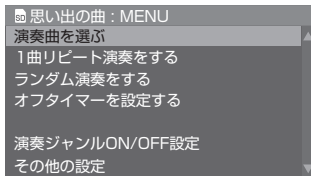

- 2 演奏したい曲を含むジャンルを選んでSetボタンを押す

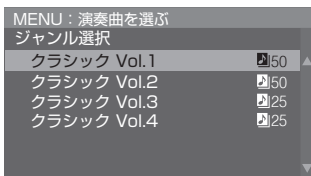

- 3 演奏したい曲を選んでSetボタンを押す

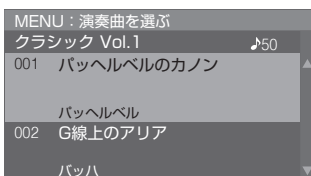

演奏曲情報画面が表示され、演奏が始まります。

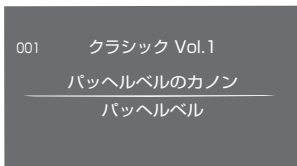

1曲リピート演奏をする

同じ曲を繰り返し演奏するときに設定します。

- 1 演奏中または一時停止中にMenuボタンを押す

- 2 [1曲リピート演奏をする]を選んでSetボタンを押す

演奏中の曲に1曲リピート演奏が設定され、演奏画面に戻ります。

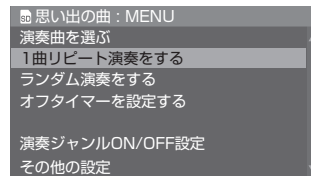

1曲リピート演奏アイコン

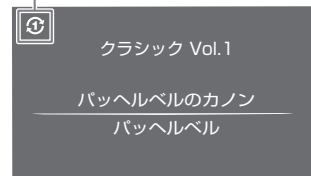

ヒント

- 一時停止中に1曲リピート演奏を設定することもできます。
- 1曲リピート演奏中に演奏曲を変更すると、変更した曲が1曲リピート演奏されます。

1曲リピート演奏を止めるには、MENU画面で[1曲リピート演奏を解除する]を選んでSetボタンを押します。

ランダム演奏をする

[演奏ジャンルON/OFF設定] (P.24) で選んだジャンルの全曲をランダム演奏します。

※注意点

- [1曲リピート演奏をする] (P.22) を設定済みのときに[ランダム演奏をする]を設定しても、ランダム演奏を行わず1曲リピート演奏が行われます。

1 MENU画面で [ランダム演奏をする] を選んでSetボタンを押す

ランダム演奏が設定され、演奏画面に戻ります。

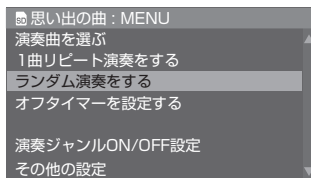

2 Play/Stopボタンを押す

ランダム演奏を開始します。

ランダム演奏アイコン



👁️ヒント

- ランダム演奏中にSelectダイヤルを回すと、演奏順を確認できます。
- 演奏中に設定すると、現在の楽曲が終了してから設定が有効になります。

ランダム演奏を止めるには、MENU画面で [ランダム演奏を解除する] を選んでSetボタンを押します。

オフタイマーを設定する

設定した時間がたつと、自動的に電源が切れます。

1 MENU画面で [オフタイマーを設定する] を選んでSetボタンを押す

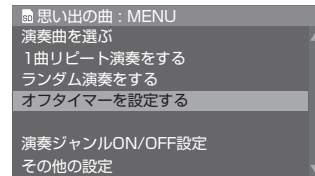

2 Selectダイヤルを回して時間を設定する

1分～120分の間で設定できます。
(1分刻み)



3 Setボタンを押す

設定が有効になり、演奏画面に戻ります。設定した時間がたつと、演奏中の曲が徐々にテンポを遅くして終了し、電源がオフになります。

※注意点

- 設定画面を表示しているときは、オフタイマーは作動しません。

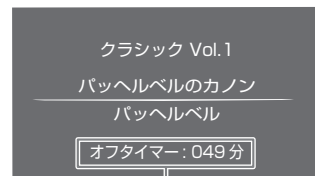

カウントダウン表示

オフタイマーの設定を解除するには、MENU画面で [オフタイマーを解除する] を選んでSetボタンを押します。

演奏ジャンルON/ OFF設定

演奏するジャンルを設定できます。

1 MENU画面で[演奏ジャンルON/OFF設定]を選んでSetボタンを押す

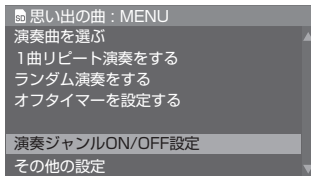

2 ジャンルを選んでSetボタンを押す

押すたびに/を繰り返します。

: 演奏するジャンル

: 演奏しないジャンル

ジャンルが多いときは、Selectダイヤルを回してページを変更します。

全ジャンルを選択

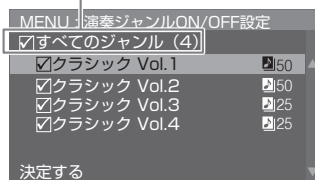

3 [決定する]を選び、Setボタンを押す

設定が有効になり、演奏画面に戻ります。

※注意点

- 演奏ジャンルをひとつ以上設定しないと、
[決定する]を選ぶことはできません。

[決定する]が表示されない場合は、表示されるまでSelectダイヤルを奥に回してください。

演奏中にジャンルを変更すると、演奏中の曲が終了してから設定が有効になります。

さらに便利な使い方

その他の設定

1 MENU画面で[その他の設定]を選んでSetボタンを押す

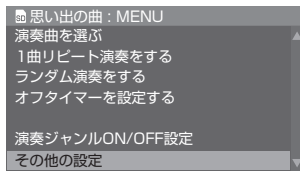

2 各設定を選び、決定する

各設定について詳しくは、以下のページをご覧ください。

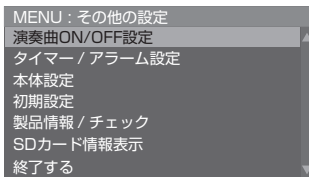

- 演奏曲ON/OFF設定→P.26
- タイマー/アラーム設定→P.27～P.32
- 本体設定→P.33
- 初期設定→P.17、P.18
- 製品情報/チェック→P.34
- SDカード情報表示→P.34

[その他の設定]をロックする

[その他の設定]は、各設定の変更ができないようにロックすることができます。

- ①MENU画面で[その他の設定]にカーソルを合わせる

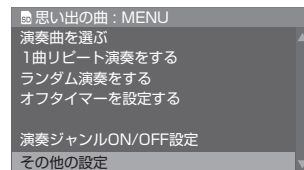

- ②Menuボタンを押したまま、Tempoダイヤルを手前に回す

[その他の設定]にロックがかかります。

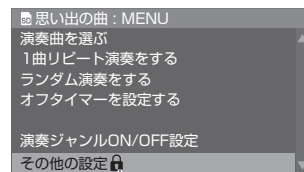
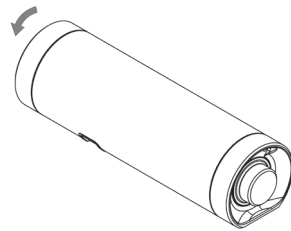

ロックアイコン

ロックを解除するには、上記手順②で、Menuボタンを押したままTempoダイヤルを奥に回します。

ヒント

- [その他の設定]の項目は、電源をオフしても途中でSDカードを抜いても設定を引き継ぎます。

演奏曲 ON/OFF 設定

指定した曲のみを演奏することができます。

1 [演奏曲 ON/OFF 設定] を選んで Set ボタンを押す

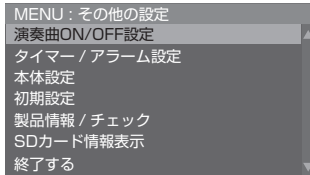

4 [決定する] を選んで Set ボタンを押す 設定が有効になり、1の画面に戻ります。

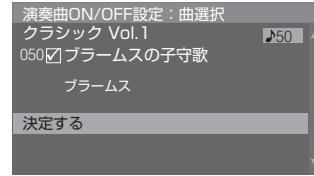

2 ジャンルを選んで Set ボタンを押す

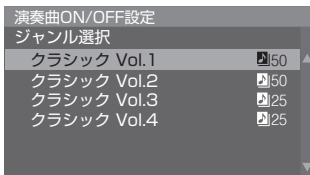

※注意

- 演奏曲を1曲以上設定しないと、[決定する] を選ぶことはできません。

[決定する] が表示されない場合は、表示されるまで Select ダイヤルを奥に回してください。

3 曲を選んで Set ボタンを押す

押すたびに / を繰り返します。

- : 演奏する曲
- : 演奏しない曲

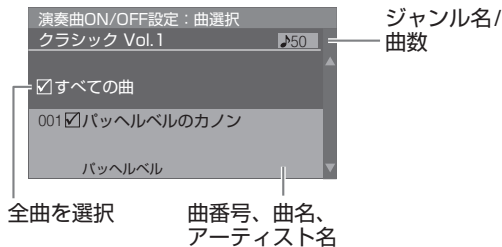

💡ヒント

続けて他のジャンルで曲を選ぶときは、1から4を繰り返してください。

タイマー/アラーム設定

演奏開始タイマー

指定の曜日・時刻に演奏を開始します。
日付/時刻が設定されているかご確認ください。

ヒント

- [タイマー/アラーム設定] の設定項目のうち、同じ時刻を設定していた場合は、以下の優先順で作動します。

演奏開始タイマー→アラーム(1→2→3)→時報

1 [タイマー/アラーム設定] を選んでSetボタンを押す

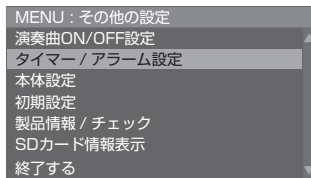

2 [演奏開始タイマー] を選んでSetボタンを押す

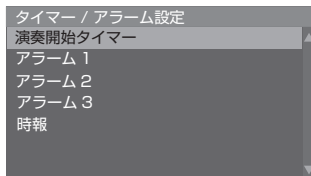

3 各設定を行う

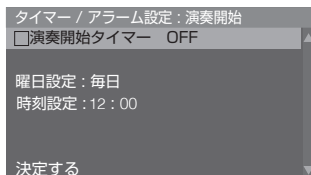

演奏開始タイマー

Setボタンを押すたびに表示が切り替わります。

- 演奏開始タイマー ON : タイマー有効
 - 演奏開始タイマー OFF: タイマー無効
- お買い上げ時の設定: 演奏開始タイマー OFF

曜日設定

[曜日設定] を選んでSetボタンを押します。

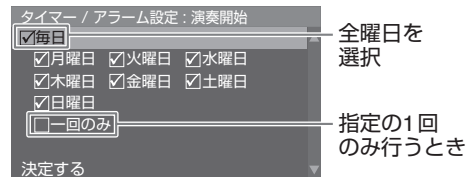

選んだ項目でSetボタンを押すたびに、/表示が切り替わります。

- : 設定する
 - : 設定しない
- お買い上げ時の設定: 毎日

[決定する] を選んでSetボタンを押すと、設定が確定します。

時刻設定

[時刻設定] を選んでSetボタンを押します。

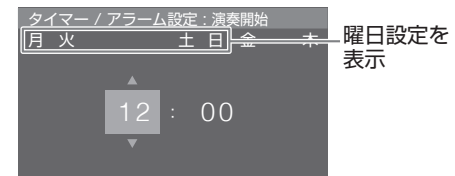

演奏する時刻を設定します。

- 時: 00 ~ 23
 - 分: 00 ~ 59 (1分刻み)
- お買い上げ時の設定: 12:00

「時」、「分」の順に設定します。

「時」の数字を選んでSetボタンを押すと、「分」の設定に進みます。

「分」を設定すると3の画面に戻り、設定時刻が表示されます。

4 3の画面で[決定する]を選んでSetボタンを押す

1の画面に戻り、設定が有効になります。

指定時刻になると、電源がオフになっても演奏が始まります。



※注意点

- 演奏中または設定画面を表示しているときは、演奏開始タイマーは作動しません。

タイマー/アラーム設定

アラーム

指定の曜日・時刻に指定曲を演奏します。
日付/時刻が設定されているかご確認ください。

3種類(アラーム1, 2, 3)のアラーム設定ができます。

本書では、[アラーム1]で説明します。

[アラーム2]、[アラーム3]の設定方法は、
[アラーム1]と同じです。

ヒント

- [タイマー/アラーム設定]の設定項目のうちで、
同じ時刻を設定していた場合は、以下の優先順で
作動します。
演奏開始タイマー→アラーム(1→2→3)→時報

1 [タイマー/アラーム設定]を選んでSetボタンを押す

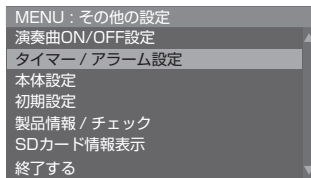

2 [アラーム1]を選んでSetボタンを押す

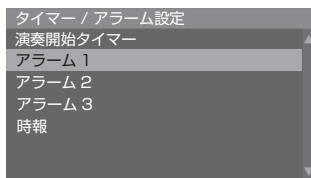

3 各設定を行う

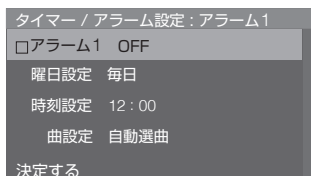

アラーム1

Setボタンを押すたびに表示が切り替わります。

- アラーム1 ON🔔: アラーム1有効
- アラーム1 OFF: アラーム1無効
- お買い上げ時の設定: アラーム1 OFF

曜日設定

[曜日設定]を選んでSetボタンを押します。
設定方法は、27ページ(演奏開始タイマー)
の曜日設定をご覧ください。
お買い上げ時の設定: 毎日

時刻設定

[時刻設定]を選んでSetボタンを押します。
設定方法は、27ページ(演奏開始タイマー)
の時刻設定をご覧ください。
お買い上げ時の設定: 12:00

曲設定

- ① [曲設定]を選んでSetボタンを押す
- ② [自動選曲]または[任意曲指定]を選んでSetボタンを押す
選んだ項目がになります。
: 設定する
: 設定しない

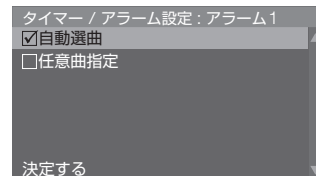

自動選曲: 演奏曲を指定しない
任意曲指定: 演奏曲を指定する
お買い上げ時の設定: 自動選曲

- ③ [決定する]を選んでSetボタンを押す
[自動選曲]は3の画面に戻り、設定が完了
します。
[任意曲指定]は④へ進んでください。

④ 指定するジャンルを選んでSetボタンを押す

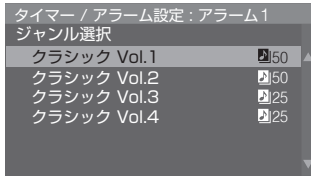

⑤ 指定する曲を選んでSetボタンを押す
3の画面に戻ります。

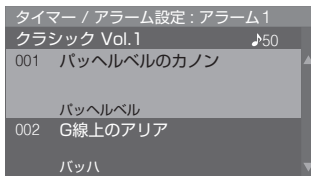

※注意点

- 指定した曲が入っていない専用SDカードが挿入されているときなど、指定した曲が再生できないときは、曲設定が「自動選曲」に変更され、自動選曲された曲のタイトルとともに「?」が表示されます。
- 演奏中または設定画面を表示しているときは、アラーム演奏しません。
- アラーム作動前に電源がオフになっている場合は、電源が自動でオンになり演奏が開始されます。その後、演奏が終わると再び自動で電源がオフになります。
- 演奏開始タイマーが同時刻に設定されているときは、アラーム演奏しません。

4 3の画面で[決定する]を選んでSetボタンを押す

1の画面に戻り、設定が有効になります。

設定時刻になると電源がオフになっていても以下の画面が表示され、演奏が始まります。



演奏中にPlay/Stopボタンを押すと、アラームが解除され演奏は終了し、演奏画面に戻ります。

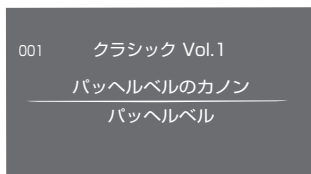

アラームを解除しない場合は、徐々にテンポが遅くなり、演奏開始30分後に演奏を終了します。

タイマー/アラーム設定

時報

1時間ごと(毎時00分)に指定曲を演奏
できます。

時間ごとに曲を指定できます。

日付/時刻が設定されているかご確認ください。

ヒント

- [タイマー/アラーム設定] の設定項目のうちで、
同じ時刻を設定していた場合は、以下の優先順で
作動します。
演奏開始タイマー→アラーム(1→2→3)→時報

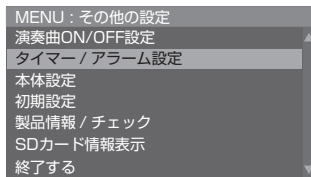
1 [タイマー/アラーム設定] を選んで
Setボタンを押す

2 [時報] を選んでSetボタンを押す

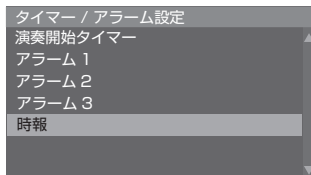

3 各設定を行う

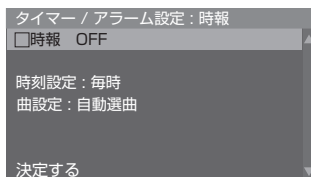

時報

Setボタンを押すたびに表示が切り替わります。

時報 ON: 時報有効

時報 OFF: 時報無効

お買い上げ時の設定: 時報 OFF

時刻設定

① [時刻設定] を選んでSetボタンを押す

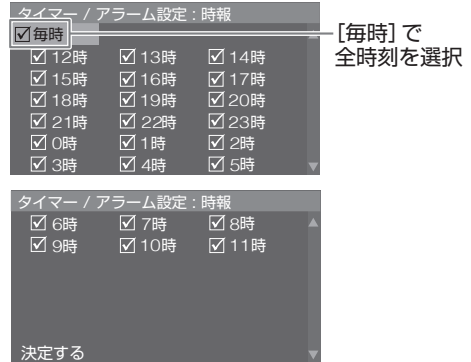

② Selectダイヤルを回して時刻を選び、
Setボタンを押す

押すたびに/ を繰り返します。

: 指定する(複数設定可)

: 指定しない

お買い上げ時の設定: 毎時

③ [決定する] を選んでSetボタンを押す

3の画面に戻り、時刻設定が完了します。

※注意点

- 時刻を1つ以上設定しないと、設定は有効になりません。

曲設定

- ① [曲設定] を選んでSetボタンを押す
- ② [自動選曲] または [任意曲指定] を選んでSetボタンを押す
選んだ項目が☑になります。
☑：指定する
☐：指定しない

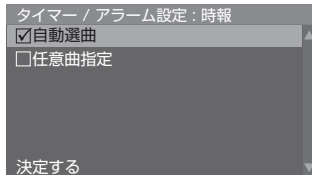

自動選曲：演奏曲を指定しない
任意曲指定：演奏曲を指定する
お買い上げ時の設定：自動選曲

- ③ [決定する] を選んでSetボタンを押す
[自動選曲] は④へ進んでください。
[任意曲指定] は⑤へ進んでください。
 - ④ 時刻設定で選択した時間が [自動選曲] になっていることを確認し、[決定する] を選んでSetボタンを押す
[決定する] が表示されない場合は、表示されるまでSelectダイヤルを奥に回してください。
- 3の画面に戻り、曲設定が完了します。

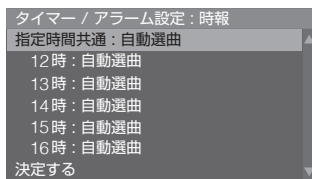

- ⑤ 曲の指定方法を選んでSetボタンを押す
指定方法は2通りあります。

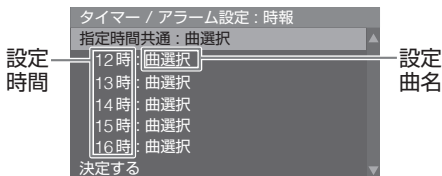

指定時間共通：すべての設定時間に同じ曲を指定

XX時：設定した時間ごとに曲を指定

設定時間ごとに曲を指定するときは、時間ごとに⑤⑥を繰り返してください。

- ⑥ 指定するジャンルを選んでSetボタンを押す

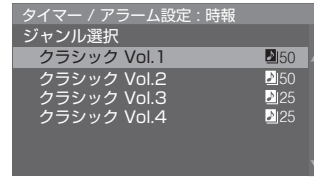

- ⑦ 指定する曲を選んでSetボタンを押す

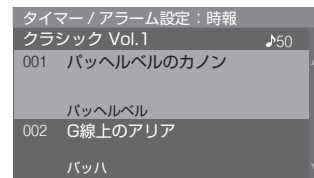

⑤の画面に戻り、選んだ曲名が表示されます。

- ⑧ [決定する] を選んでSetボタンを押す
[決定する] が表示されない場合は、表示されるまでSelectダイヤルを奥に回してください。
- 3の画面に戻り、曲設定が完了します。

4 3の画面で [決定する] を選んでSetボタンを押す

1の画面に戻り、時報設定が有効になります。

設定時刻になると電源がオフになっても以下の画面が表示され、演奏が始まります。



※注意点

- 指定した曲が入っていない専用SDカードが挿入されているときなど、指定した曲が再生できないときは、曲設定は「自動選曲」に変更されます。
- 演奏中または設定中は、時報演奏を行いません。
- 時報作動前に電源がオフになっている場合は、電源が自動でオンになり演奏が開始されます。その後演奏が終わると再び自動で電源がオフになります。

本体設定

ヒント

- 専用SDカードが本機に挿入されていなくても、
[本体設定]を行うことができます。

1 [本体設定]を選んでSetボタンを押す

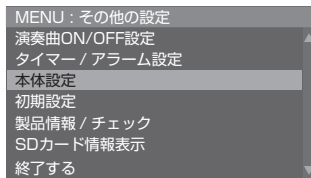

2 各設定を行う

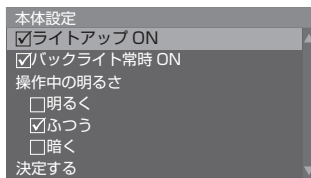

(※本製品はライトアップ機能を搭載しておりません)

項目を選んでSetボタンを押します。
押すたびに/を繰り返します。

- : 設定する
- : 設定しない

バックライト常時ON

ON: 液晶ディスプレイのバックライトを常時点灯します。

OFF: 約1分間本機の状態に変化がない(操作しないなど)と、バックライトが暗くなります。

お買い上げ時の設定: ON

操作中の明るさ

画面の明るさを確認しながら設定できます。

選んだ項目がになります。

[明るく]、[ふつう]、[暗く]の3段階で設定できます。

お買い上げ時の設定: ふつう

3 [決定する]を選んでSetボタンを押す

2の各設定が有効になります。

LEDの点灯と調光

1 照明モードを選ぶ

LED点灯/調光ボタンを押すと櫛歯を照らすLEDの照明モードを切り替えることができます。

モード1: 常時点灯 (青LEDのみ点灯)

モード2: 常時点灯

モード3: 演奏中点灯、演奏が終了するとゆっくり暗くなり、青LEDのみの点灯となります。

※お買い上げ時の設定: モード3

2 明るさを変更する

LED点灯/調光ボタンを長押し(1秒以上)すると両側面のLEDの明るさを5段階で変更できます。

モード: 1(暗)~5(明)

長押しすると1秒ごとに明るさが1段階ずつ増えていき、最大の明るさになったら2回点滅します。その後1秒ごとに明るさが1段階ずつ減っていき、最小の明るさになったら2回点滅します。

以後同じ動作を繰り返します。

長押しをやめるとその時の明るさに設定できます。

※お買い上げ時の設定:5

製品情報/チェック

1 [製品情報/チェック]を選んでSetボタンを押す

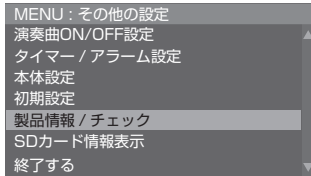

2 各項目を選んでSetボタンを押す

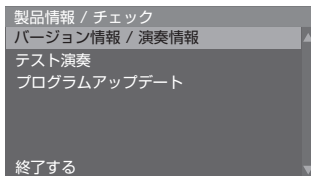

バージョン情報/演奏情報

本機の詳細情報を確認できます。

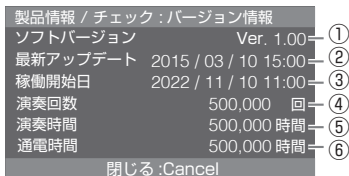

- ①本機のソフトウェアのバージョン
- ②ソフトウェアの最新アップデート日時
- ③初めて [日付/時刻設定] した日時
- ④演奏回数 (最大値: 999,999 回)
- ⑤演奏時間 (最大値: 999,999 時間)
- ⑥通電時間 (最大値: 999,999 時間)

テスト演奏

本機のメモリーに記録された曲を演奏します。演奏中は通常の演奏のように、演奏の停止、曲選択、テンポ変更ができます。



ヒント

- 専用SDカードが本機に挿入されていなくても、「テスト演奏」を行うことができます。

SDカード情報表示

専用SDカードの情報(ジャンル名、曲数など)を確認できます。

[SDカード情報表示]を選んでSetボタンを押す

SDカード情報画面が表示されます。

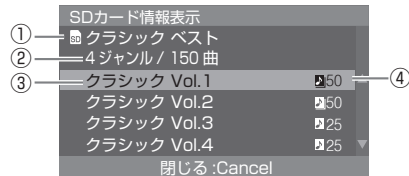
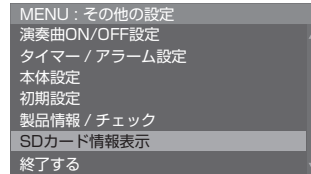

- ①専用SDカードの名前
- ②総ジャンル数/総曲数
- ③ジャンル名
- ④ジャンル内の曲数

Cancelボタンを押すと、その他の設定画面に戻ります。

プログラム アップデート

本製品のソフトウェアをアップデートします。専用SDカードに有効なデータがあるときのみ、この項目を選択できます。

本製品のプログラムをアップデートするには、ダウンローダーから最新プログラムをダウンロードしてください。

ダウンローダーについては、37ページをご覧ください。

1 専用SDカードに最新プログラムをダウンロードする

- ①ご使用のパソコンに専用SDカードを挿入し、ダウンローダーを起動する

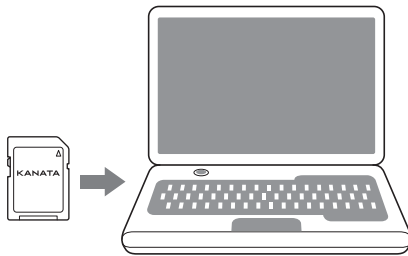

最新プログラムがある場合は、アプリケーション起動時のダイアログにメッセージが表示されます。

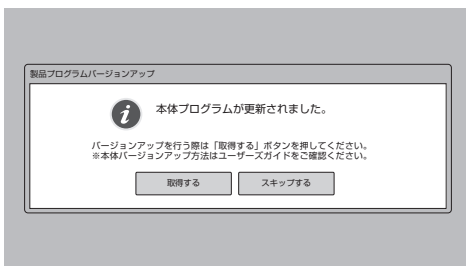

- ② [取得する] ボタンを押して最新プログラムをダウンロードする

💡ヒント

[スキップする]ボタンを押した場合、再びダウンローダーを起動すると同じ画面が表示されます。

- ③ダウンロード完了後、パソコンから専用SDカードを抜く
その際には、通常のSDカードと同様に取り扱いってください。

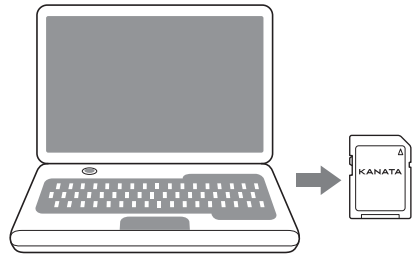

2 最新プログラムを本製品にアップデートする

- ①最新プログラムをダウンロードした専用SDカードを本製品に挿入する

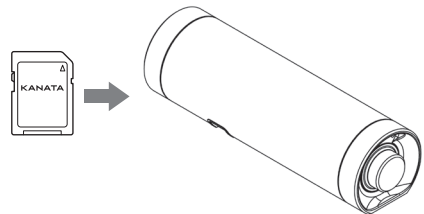

電源がオフになっている場合はPowerボタンを押して電源をオンにしてください。

専用SDカードの読み込みが完了した後自動的に下の画面が表示されます。

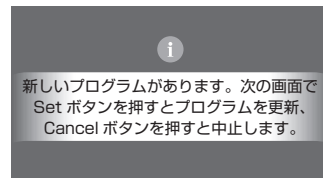

以下の画面が表示されますので、すぐにアップデートしたい場合はSetボタンを押してください。

この時点でアップデートしない場合はCancelボタンを押すか、または[終了する]を選んでSetボタンを押すと、アップデートを行わず、P.19右上に記載の専用SDカード内容表示画面を経て演奏画面に戻ります。

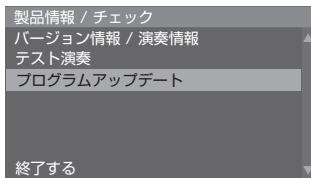

※注意点

- アップデート中は、本機の電源をオフにしないでください。

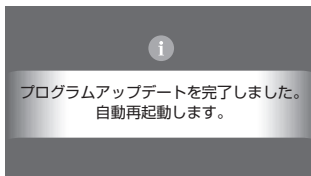
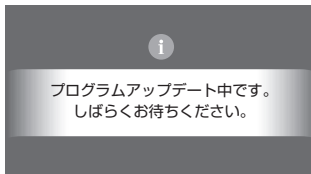

アップデートが完了すると自動的に本機の起動準備が始まり、本機のPowerランプが青色に点滅します。起動準備が完了しPowerランプが赤色に点灯したら、Powerボタンを押してください。演奏画面が表示され、通常の操作が可能になります。

※注意点

- [プログラムアップデートに失敗しました。自動再起動します。ユーザーズガイドを参照してください。]のメッセージが表示された場合は、41ページをご覧ください。

楽曲データの追加・楽曲リストの編集

ダウンローダー

KANATA で演奏する楽曲のデータの追加・管理、プログラムのアップデートなどを行うには、専用のアプリケーション「ダウンローダー」をお使いのパソコンにインストールしてご利用ください。

ダウンローダーで できること

①楽曲データの追加

お好みの楽曲データを専用のSDカードへダウンロードできます。また、破損した既存の楽曲データを再ダウンロードすることもできます。

別売専用SDカードをご利用いただければ、楽曲データを追加できます。

別売専用SDカードは下記よりご購入いただけます。

<http://primotone-music.com/product/list.html>

②専用のプレイリストの作成

専用SDカードに入っている楽曲からお好みの曲を選んでプレイリストを作成することができます。

※注意点

- 同梱の専用SDカードは専用プレイリストの作成に対応していません。
- 別売専用SDカードは対応しております。

③演奏ジャンルや楽曲の有効／無効設定

本体にて演奏をお楽しみいただくときの演奏ジャンルや楽曲の有効／無効設定ができます。

ダウンローダーのインストール

お使いのパソコンにインストールします。
お使いのパソコンをご準備ください。

1 「ダウンローダー」をダウンロード



- ダウンローダーを下記WEBページよりダウンロードしてください。
<http://primotone-music.com/product/app/>
- ダウンロードボタンよりダウンロードした「setup.exe」を実行してください。インストーラーが起動します。



2 インストーラーが起動したら、「次へ」ボタンをクリックする



3 「次へ」ボタンをクリックする

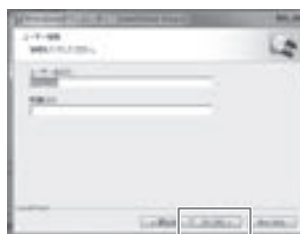

4 インストール先フォルダを指定する

インストール先を指定する場合は「変更」ボタンをクリックしてインストール先を指定してください。変更しない場合は「次へ」ボタンをクリックしてください。



5 インストール先を確認し、誤りがなければ「インストール」ボタンをクリックする

インストールを開始します。



ヒント

ユーザーアカウント制御画面が表示されたら、「許可する」または「はい」をクリックしてください。

インストール実行中です。インストールが終了するまでそのままお待ちください



6 「完了」ボタンをクリックする



ヒント

「プログラムを起動する」にチェックがついている状態で「完了」ボタンをクリックすると、ダウンローダーが起動します。

インストールが完了するとデスクトップにショートカットアイコンが表示されます。

7 ショートカットアイコンをクリックする

ダウンローダーが起動します。



ヒント

- ダウンローダーの詳しいご利用方法については、インターネット接続したパソコンよりダウンローダーを起動し、画面左下に表示される「アプリの使い方」ボタンをクリックしてご確認ください。





困ったときは

液晶ディスプレイにメッセージが表示されたときは

本製品をご使用中に、液晶ディスプレイに下記のようなメッセージと処置方法が表示される場合があります。

表示された処置方法や、下記の対処方法を行っても問題が解決しない場合には、メッセージとコードを控えたうえで、本製品を購入した販売店、またはサポートデスクにお問い合わせください。

メッセージ	原因	対処方法
演奏できません。 サポートデスクにお問い合わせください。 コード：XXX	データ処理の問題またはモーターの問題が発生しています。 (メッセージのXXXには001、009、010、012のいずれかのコードが表示されます。)	メッセージとコードを控えたうえで、本製品を購入した販売店、またはサポートデスクにお問い合わせください。
新しいプログラムがあります。次の画面でSetボタンを押すとプログラムを更新、Cancelボタンを押すと中止します。	アップデートの必要がある新しいプログラムが専用SDカードにあります。	このメッセージが数秒間表示された後、[製品情報/チェック]の画面に進みます。すぐにプログラムをアップデートする場合は[プログラムアップデート]が選択されていることを確認してSetボタンを押してください。プログラムアップデートが始まります。 →“プログラムアップデート”(P.35) アップデートしない場合はCancelボタンを押すか、または[終了する]を選んでSetボタンを押すと、アップデートを行わず、P.19右上に記載の専用SDカード内容表示画面を経て演奏画面に戻ります。
プログラムアップデート中です。 しばらくお待ちください。	本製品のプログラムを専用SDカード内の新しいプログラムに書き換えています。	<ul style="list-style-type: none"> プログラムアップデートが正常に完了した場合は「プログラムアップデートを完了しました。自動再起動します。」のメッセージが表示されます。 プログラムアップデートが失敗した場合は「プログラムアップデートに失敗しました。自動再起動します。ユーザーズガイドを参照してください。」のメッセージが表示されます。
プログラムアップデートを完了しました。 自動再起動します。	プログラムのアップデートが正常に完了したことをお知らせしています。その後、再起動の準備が始まります。	自動的に本機の起動準備が始まり、本機のPowerランプが青色に点滅します。起動準備が完了しPowerランプが赤色に点灯したら、Powerボタンを押してください。演奏画面が表示され、通常の操作が可能になります。

メッセージ	原因	対処方法
<p>プログラムアップデートに失敗しました。自動再起動します。ユーザーズガイドを参照してください。</p>	<p>アップデート用のプログラムが専用SDカード内に適切に取り込まれていません。</p>	<p>パソコンのダウンローダーを起動し、アップデートプログラムを再度専用SDカードに取り込んでください。 →“プログラムアップデート”(P.35)</p>
<p>SDカードを挿入してください</p>	<p>本製品を起動したときに専用SDカードが挿入されていない場合に画面下部に表示されます。</p>	<p>付属または別売の専用SDカードを挿入してください。</p> 
<p>SDカードを読み込んでいます。しばらくお待ちください。</p>	<p>専用SDカードを読み込んでいる間は操作できません。</p>	<p>読み込みが完了すると専用SDカードの情報が画面に表示されます。これで本体の操作や設定が可能です。</p>
<p>SDカードを読み込めません。専用のSDカードを挿入してください。</p>	<p>本製品に挿入したSDカードが専用SDカードではありません。</p>	<p>付属または別売の専用SDカードを挿入してください。</p>
<p>SDカードを読み込めません。ユーザーズガイドを参照してください。</p>	<p>以下のいずれかの問題が発生しています。 ①本製品に問題があり専用SDカードを読み込めない。 ②専用SDカードに問題がある。</p>	<p>専用SDカードをパソコン等の他の機器に挿入して正常に読み込めるかどうか確認したうえで、本製品を購入した販売店、またはサポートデスクにお問い合わせください。</p>
<p>SDカードが抜かれました。SDカードを挿入してください。</p>	<p>本製品から専用SDカードが抜かれました。楽曲演奏に関する操作/設定ができません。([本体設定]、[初期設定]は可能です)</p>	<p>専用SDカードを挿入しなおしてください。</p>
<p>データに問題があり演奏できません</p>	<p>演奏画面で演奏開始前にSelectダイヤルを回している途中でデータに問題がある楽曲が表示された場合に画面下部に表示されます。</p>	<p>このメッセージが表示された楽曲については、</p> <ul style="list-style-type: none"> •パソコンのダウンローダーを起動し、指示に従って該当の楽曲データをダウンロードしなおしてください。 •それでも解決しない場合、またはパソコンをお使いでないお客様は本製品を購入した販売店、またはサポートデスクにお問い合わせください。

メッセージ	原因	対処方法
非演奏設定のため演奏されません	演奏画面表示中に、Selectダイヤルを回している途中で [演奏曲 ON/OFF 設定] でOFFに設定した楽曲が表示された場合に、画面下部に表示されます。	この曲を演奏したい場合には、[演奏曲 ON/OFF 設定] で設定をOFFからONに変更してください。演奏しなくてよい場合は、特に対処の必要はありません。 → “演奏曲 ON/OFF 設定” (P.26)
楽曲が指定されていない時刻があります。その時刻には自動選曲します。	[時報]で演奏する曲を指定していない時刻があります。	演奏曲を指定していない時刻には自動選曲された楽曲が演奏されます。自動選曲させたくない場合には設定画面に戻り、すべての時刻に演奏曲を指定してください。
指定の楽曲が演奏できないため自動選曲しました。ユーザズガイドを参照してください。	[アラーム]または[時報]で指定した楽曲のデータが破損しています。	演奏されなかった楽曲については、 • パソコンのダウンローダーを起動し、指示に従って該当の楽曲データをダウンロードしなおしてください。 • それでも解決しない場合、またはパソコンをお使いでないお客様は本製品を購入した販売店、またはサポートデスクにお問い合わせください。
指定の楽曲がSDカードに存在しないため自動選曲しました。ユーザズガイドを参照してください。	[アラーム]または[時報]で指定した楽曲のデータが専用SDカードに存在しません。	• ロックを解除してください。→ “[その他の設定] をロックする” (P.25) • 管理者にロックの解除について確認してください。
ロックされているため操作できません。ロックを解除してください。	[その他の設定]の画面に入れないようにロックがかかっています。	• ロックを解除してください。→ “[その他の設定] をロックする” (P.25) • 管理者にロックの解除について確認してください。
電池交換が必要です。サポートデスクにお問い合わせください。	本機に内蔵されている電池が消耗しています。交換が必要です。	内蔵されている電池をお客様ご自身で交換していただくことはできません。本製品を購入した販売店、またはサポートデスクにお問い合わせください。 尚、電池が消耗していても通常の演奏は可能ですが、時計設定に影響があるためタイマーやアラームが適切に作動しなくなります。
項目が選択されていません。1つ以上選択して決定してください。	直前の設定画面において、選択項目に全くチェックが入っていない状態で [決定する] を押すと表示されます。	最低1つの選択項目にチェックを入れて [決定する] を押してください。
SDカードがロックされています。演奏を開始するにはロックを解除し再挿入してください。	演奏の開始、テンポの調整や演奏の設定に関する保存ができません。専用SDカードのロックを解除する必要があります。	専用SDカードのロックスイッチを上側にして、ロックを解除してください。 

こんなときは

本製品をご使用中に、問題が発生した場合には、下記の項目をチェックしてみてください。

下記の対処方法を行っても問題が解決しない場合には、本製品を購入した販売店、またはサポートデスクにご連絡ください。

内容	原因	対処方法
共鳴台の外観が気になる	—	本製品の木箱部分は年月を経てご使用いただくうちに色褪せやキズ、若干のゆがみなど、外観に変化が現れることがあります。が機能や性能には問題ございません。
Powerボタンを押しても、電源がオンにならない	付属のACアダプターが本機およびコンセントに適切に接続されていない。	付属のACアダプターが本機およびコンセントに適切に接続されていることをご確認のうえ、Powerボタンを押してください。 ①電源がオンになるとLEDランプが赤色から青色に変わります。 ②電源がオンにならない場合は、本製品を購入した販売店、またはサポートデスクにお問い合わせください。
液晶ディスプレイに何も表示されない	<ul style="list-style-type: none"> 電源がオンになっていない。 画面の明るさが適切に調整されていない。 	<p>付属のACアダプターが本機およびコンセントに適切に接続されていることをご確認のうえ、Powerボタンを押し、LEDランプが赤色から青色に変わることを確認してください。</p> <p>①LEDランプが青色になっていても液晶ディスプレイに何も表示がない場合は [本体設定] → [操作中の明るさ] (P.33) を参照して画面の明るさを調整してください。</p> <p>②LEDランプが青色にならない場合、または画面の明るさを調整しても改善しない場合は、本製品を購入した販売店、またはサポートデスクにお問い合わせください。</p> <p>※画面を見る角度によっては、見えにくい場合があります。</p>
想定外の曲が演奏される	<ul style="list-style-type: none"> [タイマー/アラーム設定] で時刻・楽曲の設定が異なっている。 [タイマー/アラーム設定] で設定した楽曲データに問題があり、自動選曲された。 	<p>[タイマー/アラーム設定] の [アラーム]、[時報] のうち、該当の設定を確認してください。</p> <p>①設定が異なっていた場合は、正しく設定してください。</p> <p>②設定が正しい場合は、設定された楽曲データに問題があると考えられます。パソコンのダウンロードを起動し、画面の指示に従って該当の楽曲データを再ダウンロードしてください。</p> <p>③それでも解決しない場合、またはパソコンをお使いでないお客様は本製品を購入した販売店、またはサポートデスクにお問い合わせください。</p>

内容	原因	対処方法
聴きたい曲が演奏されない	<ul style="list-style-type: none"> • 1曲リピート演奏またはランダム演奏が設定されている。 • [演奏曲ON/OFF設定]で選択した楽曲が異なっている。 • 聴きたい曲の楽曲データに問題がある。 	<ol style="list-style-type: none"> ① 1曲リピート演奏またはランダム演奏が設定されている場合は解除してください。 ② [演奏曲ON/OFF設定]で楽曲の選択を確認し、設定しなおしてください。 ③ 上記①②に該当しない場合は選択した楽曲のデータに問題があると考えられますので、パソコンのダウンローダーを起動し、指示に従って該当の楽曲データをダウンロードしなおしてください。 ④ それでも解決しない場合、またはパソコンをお使いでないお客様は本製品を購入した販売店、またはサポートデスクにお問い合わせください。
演奏の速度が速い／遅い	演奏曲のテンポの設定が適切でない。	Tempoダイヤルを回して速度を調節してください。 ("演奏する" → "曲のテンポを変える" (P.20))
専用SDカードに入っている楽曲名を知りたい	—	<ol style="list-style-type: none"> ① 専用SDカードを本機に挿入した状態でSelectダイヤルを回すと、楽曲情報が1曲ずつ表示されます。 ② お買い上げ時に同梱されている専用SDカードの楽曲情報は、別冊の「かんたんマニュアル／楽曲リスト」に記載されています。
専用SDカードに入っていない曲が聴きたい	—	お買い上げ時に同梱されている専用SDカードの楽曲情報は追加／変更できません。別売SDカードの購入をお願いいたします。詳しくは https://primotone-music.com/ をご覧ください。本製品を購入した販売店にお問い合わせください。
演奏されている楽曲が別の曲のように聴こえる	—	演奏中に液晶ディスプレイに表示されている楽曲名を確認してください。正しい楽曲であっても、オルゴール向けに楽曲をアレンジしているため曲の本来のイメージと異なっている場合があります。
操作画面がみづらい／暗い	[操作中の明るさ]の設定が適切でない。	[本体設定] → [操作中の明るさ] (P.33)を参照して明るさを調節してください。 ※画面を見る角度によっては、見えにくい場合があります。

内容	原因	対処方法
設定した時刻に[演奏開始タイマー][アラーム][時報]が作動しなかった	<ul style="list-style-type: none"> • 内蔵されている電池が消耗している。 • 設定時刻に演奏中であつたか、または設定画面を表示している。 	<p>① 電池を交換する必要がありますので本製品を購入した販売店、またはサポートデスクにお問い合わせください。</p> <p>② 電池交換後に[初期設定]→[日付/時刻設定](P.17)を参照して時計を設定してください。</p> <p>③ 演奏中または設定画面を表示しているときは、アラーム/時報の演奏はしません。</p>
複数曲のリPEAT演奏がしたい (1曲リPEAT演奏以外)	—	<p>① 1曲リPEAT演奏またはランダム演奏が設定されている場合は解除してください。</p> <p>② [その他設定]→[演奏曲ON/OFF設定](P.26)で演奏する曲を選択してから、通常通り演奏を開始してください。すべての演奏が終わると同じ曲順で最初から演奏を繰り返します。</p>
別売専用SDカードの入手方法がわからない	—	<p>パソコンをお使いのお客様は、https://primotone-music.com/をご覧ください。パソコンをお使いでないお客様は本製品を購入した販売店にお問い合わせください。</p>
使用できるSDカードが分からない	—	<p>付属または別売の専用SDカードを挿入してください。</p> 
最新プログラムにアップデートされているか確認したい	—	<p>https://primotone-music.com/のインフォメーションページのプログラムバージョンと、本機のソフトウェアバージョンが一致していることを確認してください。</p> <p>本機のソフトウェアバージョンおよび最新アップデート日時は、[製品情報/チェック]→[バージョン情報/演奏情報](P.34)でご確認ください。</p>

仕様

外形寸法	約494mm(幅)×150mm(奥行き)×140mm(高さ)
重量	約7.5kg
電源	ACアダプター (AC-100MBX)
温度	5℃～35℃ 推奨使用温度 常温(23℃)
湿度	20%～80% 推奨使用湿度 常湿(65%) ※結露なきこと
櫛歯	40弁
ディスプレイ輝度調整	ON/OFF 明るい/ふつう/暗い
ライトアップ	ON/OFF 演奏中ON 1(暗)～5(明)
SDカードスロット	1
演奏機能	再生/一時停止/ジャンル再生/ ランダム再生/1曲リピート再生
オフタイマー機能	1分～120分
演奏開始タイマー機能	曜日設定/時刻指定
アラーム機能	曜日設定/時刻設定/指定曲設定×3パターン
時報機能	時刻設定/指定曲設定
曲ダウンロード アプリケーション	対応OS: Windows®8 (32bit /64bit) Windows®10 (32bit /64bit)
製品情報/チェック機能	ソフトウェアバージョン/演奏回数/演奏時間/ 通電時間/テスト演奏/プログラムアップデート
同梱専用SDカード	150曲
別売専用SDカード	50曲 型番: SD-D50

保証とアフターサービス

保証について

- 本製品には保証書が添付されております。
保証書は[本製品を購入した販売店、ご購入日]などの記入をご確認のうえ大切に保管してください。
なお、保証書の再発行はいたしませんのでご注意ください。
- 本製品の保証期間は、ご購入日より1年間です。

アフターサービスについて

調子が悪いときはまず
チェックを

“困ったときは”(P.40～P.45)をご覧ください。
あてはまる項目がないかをお調べください。

それでも具合が悪いときは

本製品を購入した販売店、または
サポートデスクにお問い合わせください。

- お名前
- 返信先メールアドレス
- お問い合わせ内容

保証期間中の修理

保証書の保証規定に基づいて修理させていただきます。
詳しくは保証書をご覧ください。

保証期間後の修理

修理によって機能が維持できる場合は、ご希望により有料で修理させていただきます。
※修理に関しましては、本製品を購入した販売店、またはサポートデスクにお問い合わせください。

定期メンテナンスについて

- 1～2年に一度の定期的なメンテナンス(有料)をおすすめします。
下記サポートデスクにお問い合わせください。

KANATA サポートデスク

メールアドレス：orpheus-kanata@nidec-instruments.com

受付時間：9時～17時 月～金

※祝祭日、夏季休業日、年末年始休業日除く

※本製品は国内専用仕様ですので、国内のみでお使いください。

本製品は(株)エクシングのプリモトーン(Primotone®)を元に製造されております。

©2022 ニデックインスツルメンツ(株) 無断転載禁止

製造・発売元

ニデックインスツルメンツ株式会社

〒393-8511 長野県諏訪郡下諏訪町5329

